

Accès d'Angle, Montage en Angle

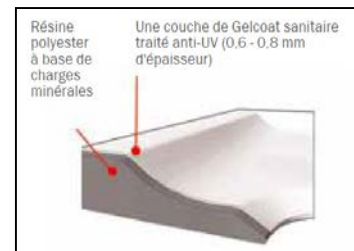

Version Avantage
Réglable en hauteur de l'intérieur



- Receveur en Béton Minéral
 - à poser ou à surélever (Pieds et Tablier en Option)
- Panneau de fond en verre de sécurité : 4 mm
 - Blanc ou Gris Pluriel
- Portes et parois fixes en verre de sécurité : 6 et 4 mm
 - Transparent ou Dépoli Dégradé, Traité GLASS PROTECT
- Profilés Aluminium Argent Mat
- 2 versions
 - Confort
 - Mitigeur thermostatique
 - Large douchette à main sur barre réglable
 - Avantage
 - Mitigeur thermostatique
 - Douche de tête réglable en hauteur de l'intérieur
 - Douchette à main sur barre réglable
- Porte Savon

Options:

Traitement Antidérapant du receveur en usine

Bonde de douche extra-plate : Ø 90



Vitrage traité
Glass Protect

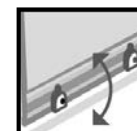

Roulettes
Déclipsables



Cabine
RÉVERSIBLE



OPTION
Traitement
Anti dérapant
Classe : PN 24

ACCESS : Portes Coulissantes

Accès d'Angle, Montage en Angle

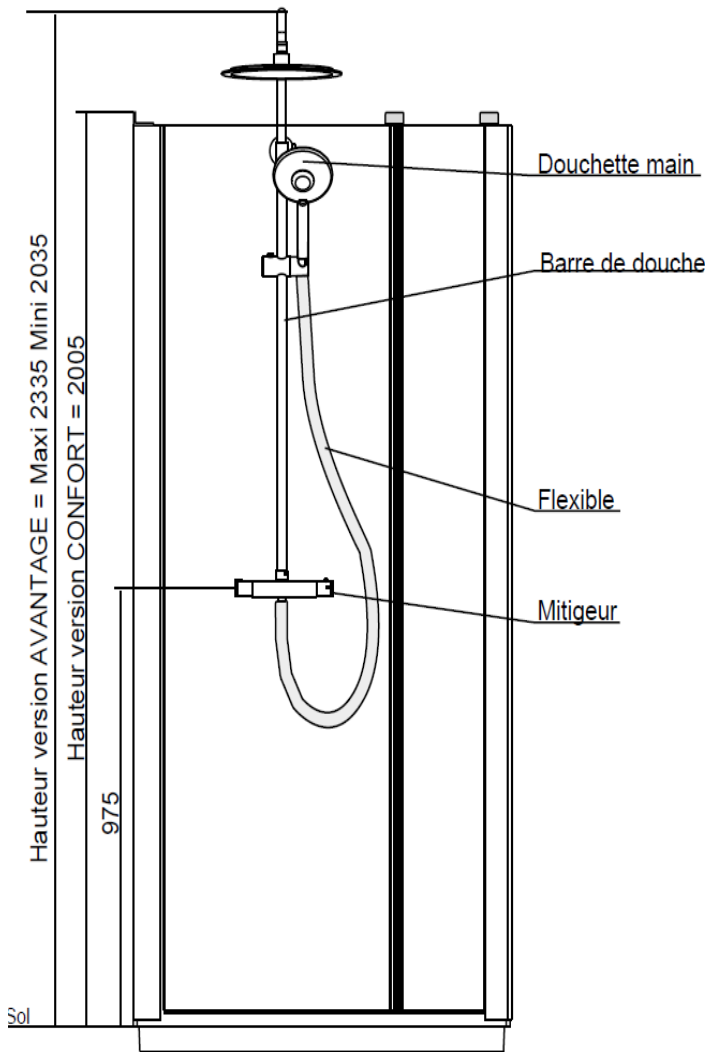

Rectangle : 100 x 80, 120 x 80

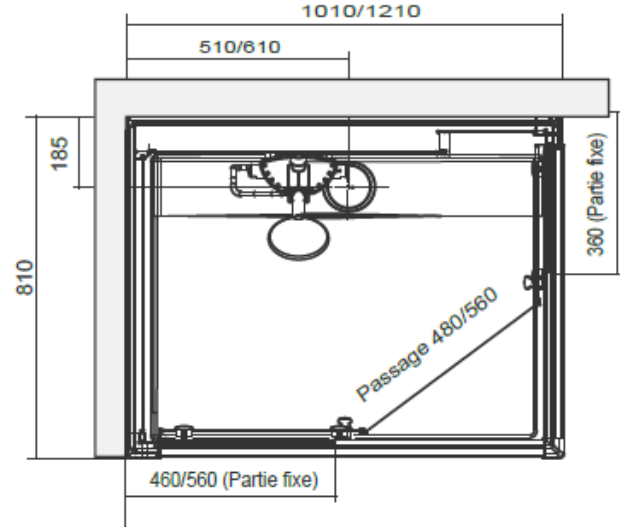

Carrée : 90 x 90, 100 x 100

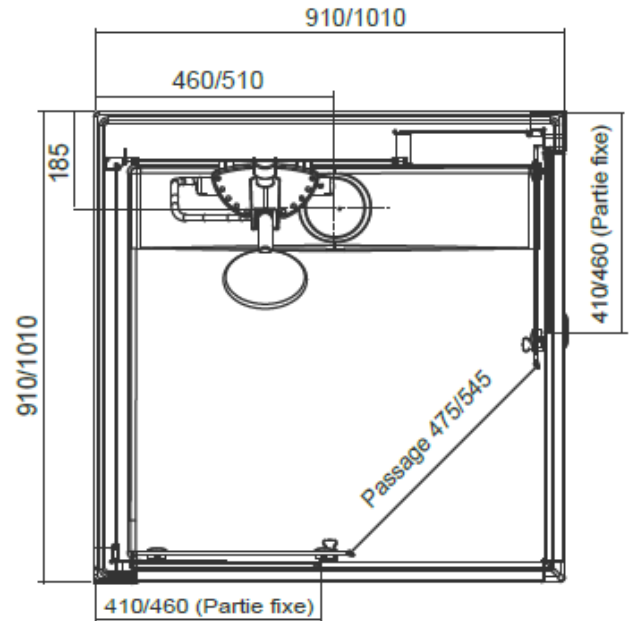

Option : Châssis et tablier

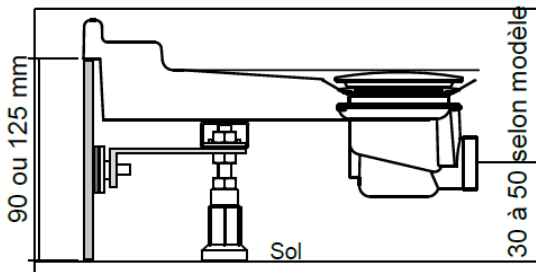

● INSTALLATIONS RÉALISABLES POUR UN RECEVEUR D'ESPACE DE DOUCHE ACCESS

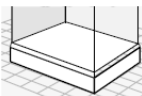

1
A POSER SUR CHÂSSIS
 Hauteur fixe donnée par
 châssis (90 ou 125 mm)
 Tablier en option

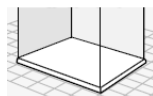

2
À encastrer

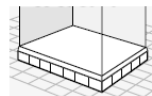

3
À poser
 Hauteur suivant
 carrelage

Les espaces de douche Access peuvent être installés posé (évacuation encastrée) ou posé sur pieds, en option (H 90 ou 125 mm, évacuation non encastrée) avec possibilité de pose de tablier (en option)